

Halton USL

Наружная жалюзийная решетка

20/USL/2000/1007/RU

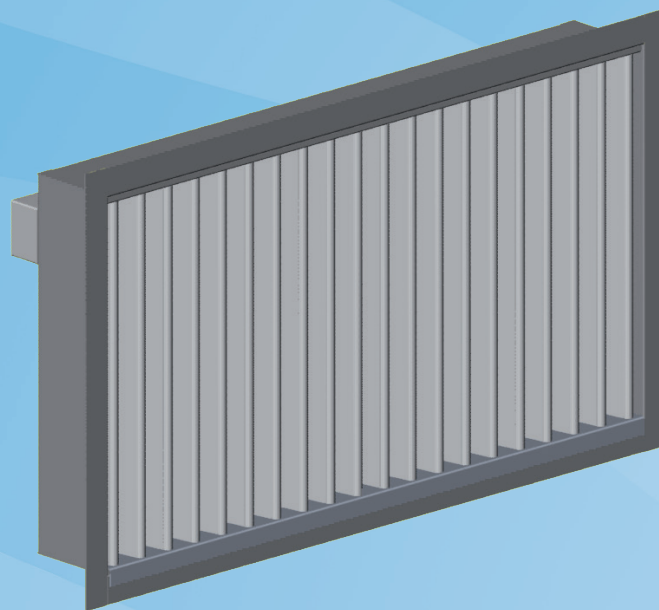

- Наружная жалюзийная решетка для забора и вытяжки воздуха, предотвращающая проникновение внутрь дождя, снега, листьев, а также доступ животным
- Лабиринтная конструкция, обеспечивающая эффективное предотвращение проникновения сквозь нее дождевой воды (на 97%/стандарт Eurovent) и снега (на 75 – 95%)
- Съёмная передняя решетка и задняя решетка с электрообогревом
- Поддон для растаявшего снега и воды с соединительным патрубком
- Теплопроизводительность 2260 Вт/м² при рабочем напряжении 230 В переменного тока

- Плавкий предохранитель для предотвращения перегрева лопаток
- Сбор растаявшего снега и воды с помощью поддона с соединительным патрубком
- Алюминиевая конструкция

Модели изделия и дополнительные устройства

- Предусмотрена модульная конструкция для проемов больших размеров
- Предлагаются модели с передней решеткой из алюминия, окрашенного полиэфирной краской или анодированного
- Предлагается модель без нагревательного элемента

МАТЕРИАЛЫ И ОТДЕЛКА

ЭЛЕМЕНТ	МАТЕРИАЛ	ОТДЕЛКА	ПРИМЕЧАНИЕ
Передняя решетка	Алюминий	Полиэфирная окраска, анодирование	Возможен выбор специального цвета
Задняя решетка	Алюминий		
Рама	Алюминий		
Монтажная рама	Алюминий		Модульная установка, размеры >2000 мм
Поддон для стока	Сталь, оцинкованная горячим способом		

Корпус переключателя, содержащий тепловое реле и плавкий предохранитель, располагается на верхней части задней решетки. Поддон для стока под нижней решеткой снабжен сливным соединительным патрубком. Скошенные уголки рамы приварены таким образом, что стыки практически незаметны. Перегородки прикреплены к раме винтами.

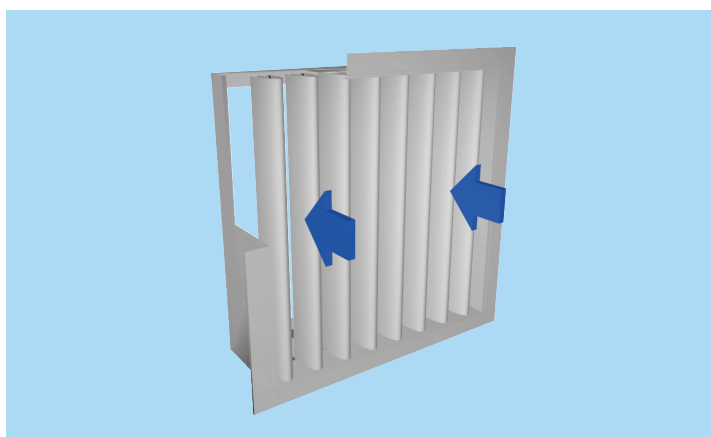

ФУНКЦИОНИРОВАНИЕ

Снег или вода, проникающие вместе с потоком воздуха, направляются в суживающиеся щели передней решетки (А), способствующие увеличению скорости воздуха. В пространстве между передней и задней решеткой (В) потоки воздуха отклоняются от прямого направления. Снежинки попадают на нагретую заднюю решетку (С) и тают. Талая вода стекает по задним лопаткам в поддон для стока, а из него направляется в сливное устройство. Тепловое реле регулирует температуру поверхности лопаток. Температура срабатывания реле +40°C. Плавкий предохранитель служит для предотвращения перегрева. Температура его срабатывания +86°C.

БЫСТРЫЙ ВЫБОР

WxH [мм]	q(1м/с))		q(1,5 м/с)	
	л/с	м³/ч	л/с	м³/ч
400x400	160	576	240	864
400x600	240	864	360	1296
600x400	240	864	360	1296
600x600	360	1296	540	1944
600x1200	720	2592	1080	3888
800x800	640	2304	960	3456
1000x1000	1000	3600	1500	5400

РАЗМЕРЫ

L	H
400,+50,...,10000	400,+50,...,2000

С модульной решеткой, глубина которой 165 мм. Передние вертикальные лопатки шириной 50 мм, номинальная степень открытия - около 40%.

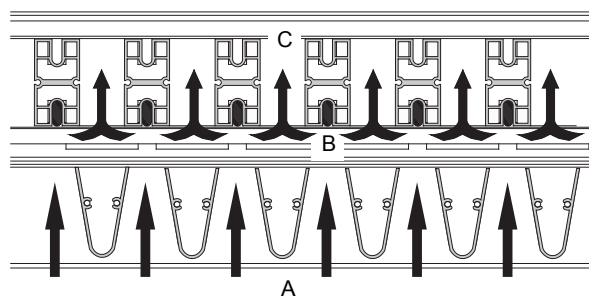

Перепад давления и уровень шума для приточного воздуха

USL-1000x1000

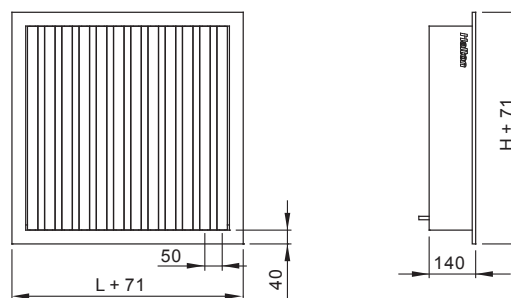
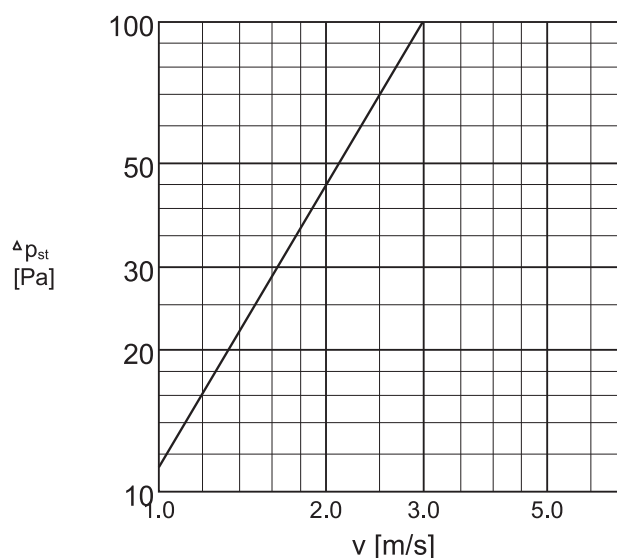

Heating capacity

Теплопроизводительность нагревательных элементов
задней решетки 2600 Вт/м².

Рабочее напряжение 230 В переменного тока.

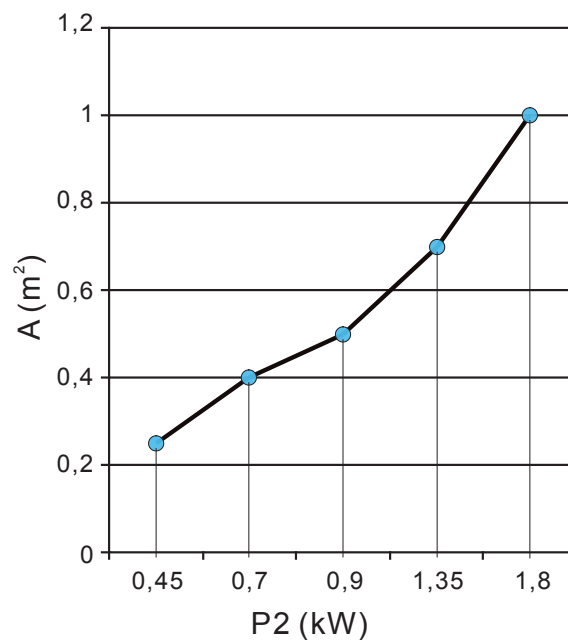
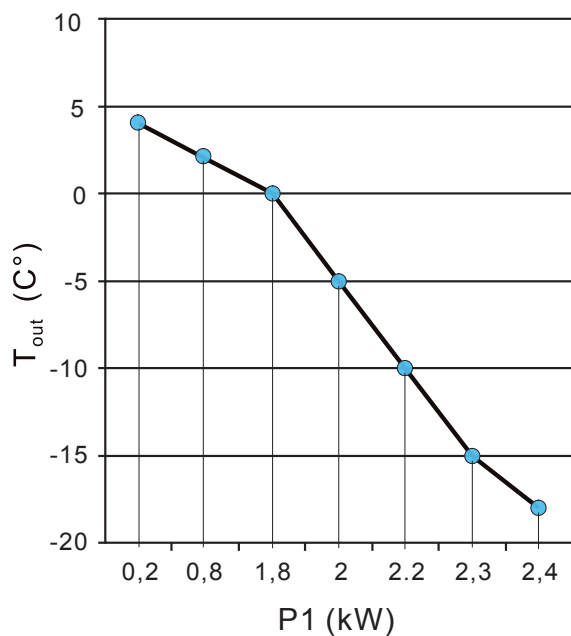

Проникновение воды

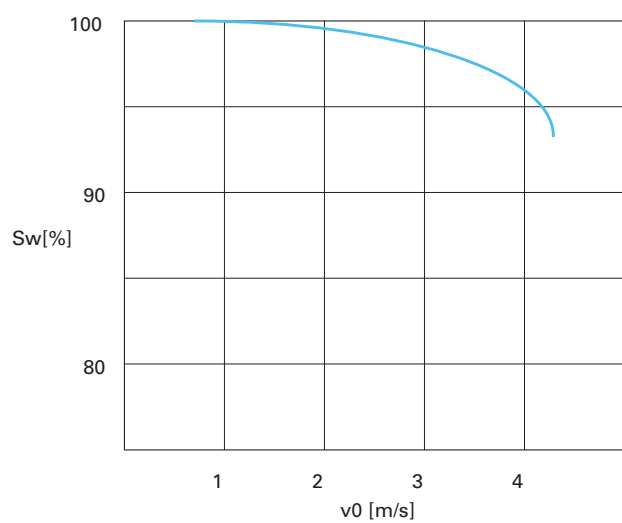

Проникновение снега

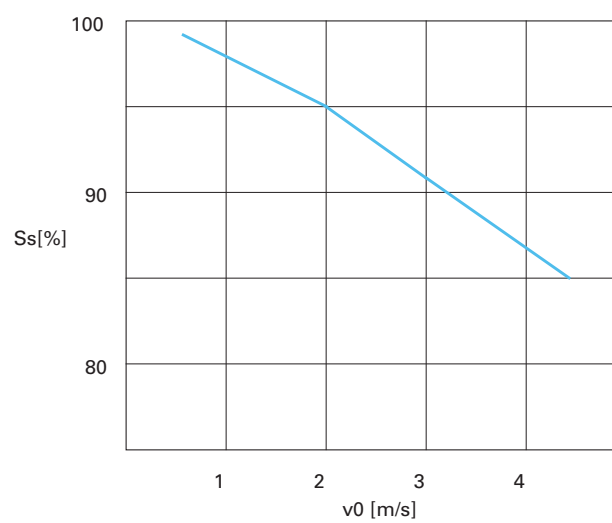

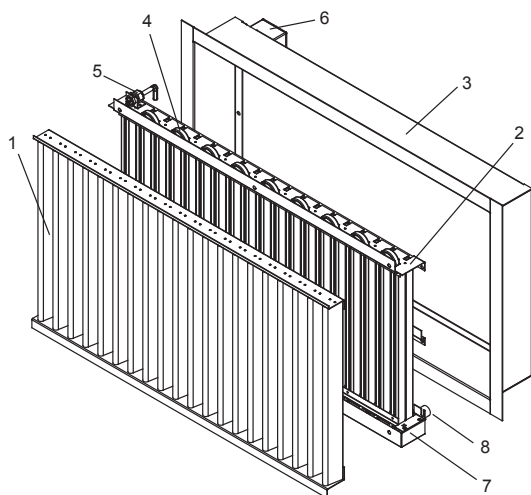

Напряжение питания 230 В переменного тока,
частота 50 Гц.

Теплопроизводительность: до 2260 Вт/м²

Температура срабатывания теплового реле
+40 °С

Температура срабатывания плавкого
предохранителя +86 °С

Многополюсный соединитель

Класс исполнения IP 34

Кабель электропитания 3 x 1,5 S,
холодостойкий, типа Cenelec A05BB-F3G 1.5
(например, Nokia VSKB-A 3 x 1,5 S)

Основной плавкий предохранитель рассчитан
на 10 А. Модули жалюзийных решеток
большого размера снабжены собственными
предохранителями.

Обогрев сливной трубы осуществляется с
помощью саморегулирующегося греющего
кабеля.

Передняя решетка пригодна для
использования в качестве крышки в модульной
установке.

Если блок снабжен как стандартной решеткой,
так и решеткой-крышкой, в заказе следует
указать расположение и свободное сечение
проема в стене

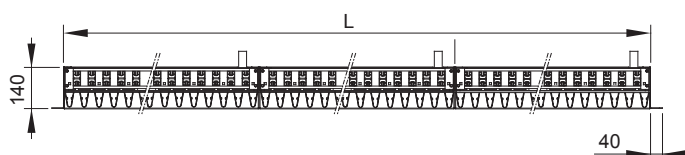
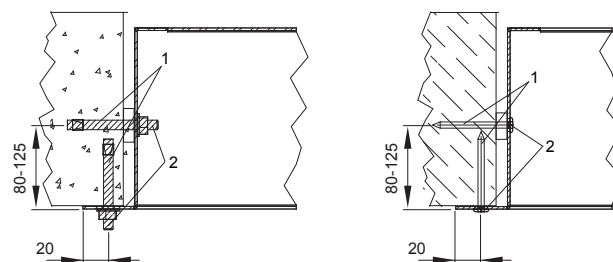

МОНТАЖ

КОД	ОПИСАНИЕ
1	ПЕРЕДНЯЯ РЕШЕТКА
2	ЗАДНЯЯ РЕШЕТКА
3	ЭЛЕКТРИЧЕСКИЙ НАГРЕВАТЕЛЬНЫЙ ЭЛЕМЕНТ
4	СЛИВНОЙ СОЕДИНИТЕЛЬНЫЙ ПАТРУБОК
5	ПОДДОН ДЛЯ СЛИВА
6	ЭЛЕКТРИЧЕСКОЕ РАЗЪЕМНОЕ СОЕДИНЕНИЕ
7	КРЫШКА ЭЛЕКТРИЧЕСКОГО СОЕДИНЕНИЯ

Установите решетку на место, закрепив раму винтами
в стенном проеме; отверстия под винты во фланцах
должны быть просверлены на месте монтажа.

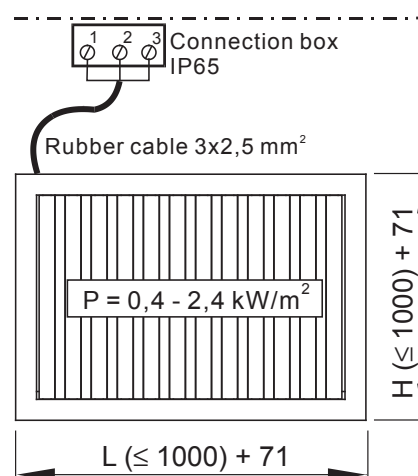

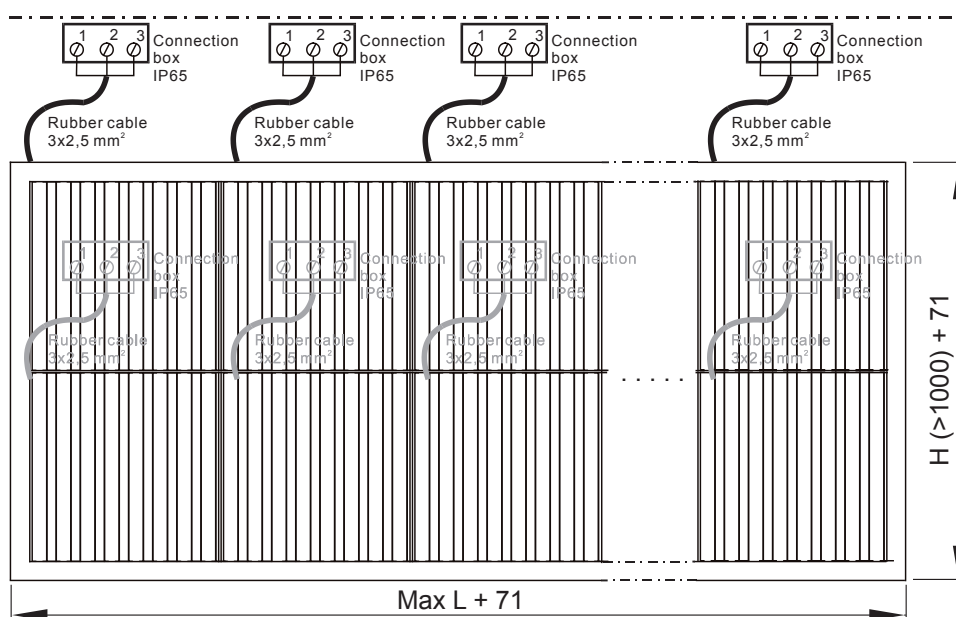

В качестве размеров решетки указаны номинальные размеры проема. Из-за наличия соединительных патрубков позади решетки должно быть предусмотрено монтажное пространство шириной не менее 100 мм.

При модульном монтаже перед установкой секций решетки нужно скрепить болтами рамы соседних модулей. Если ширина или высота превышает 2000 мм, решетка должна быть установлена с помощью опорной монтажной рамы.

Подсоедините патрубок сливного поддона к сливной трубе. Соединительный патрубок сливного поддона поставляется отдельно.

Электросоединения должны быть выполнены с помощью многополюсного разъема, поставляемого отдельно.

В случае необходимости решетку очищают мягкой щеткой.

КОД	ОПИСАНИЕ
1	ПЕРЕДНЯЯ РЕШЕТКА
2	ЗАДНЯЯ РЕШЕТКА
3	ЭЛЕКТРИЧЕСКИЙ НАГРЕВАТЕЛЬНЫЙ ЭЛЕМЕНТ
4	СЛИВНОЙ ШТУЦЕР
5	ПОДДОН ДЛЯ СЛИВА
6	ЭЛЕКТРИЧЕСКОЕ РАЗЪЕМНОЕ СОЕДИНЕНИЕ
7	КРЫШКА ЭЛЕКТРИЧЕСКОГО СОЕДИНЕНИЯ
8	ВАРИАНТ: КРЫШКА ДЛЯ ФАЛЬШИВОЙ ЖАЛЮЗИЙНОЙ РЕШЕТКИ

Настенное крепление решетки USL

ПРЕДЛАГАЕМЫЕ ТЕХНИЧЕСКИЕ УСЛОВИЯ

Наружная жалюзийная решетка обеспечивает эффективность предотвращения проникновения снега не менее 70% и дождевой воды не менее 90% (EUROVENT 2/5).

Наружная жалюзийная решетка пригодна для использования при высоком расходе воздуха.

Задняя решетка снабжена электрическими нагревательными элементами, обеспечивающими теплопроизводительность 2260 Вт/м² при рабочем напряжении 230 В переменного тока.

Наружная жалюзийная решетка снабжена корпусом переключателя (исполнение IP 34), в котором находятся многополюсный соединитель, тепловое реле и предохранительное термореле для защиты от перегрева.

Наружная жалюзийная решетка поставляется вместе с монтажной рамой.

Поддон для слива снабжен соединительным сливным штуцером.

Жалюзийная решетка для проемов большого размера (больше 1000 x 1000 мм), поставляется в виде модулей. Каждый модуль снабжен независимой схемой электропитания, регулятором температуры и сливным соединительным патрубком.

КОД ИЗДЕЛИЯ

USL/S-W-H

S = Модель

- A Стандартная
- B Жалюзийная решетка без нагревательных элементов

W = Ширина

400,+50, ..., 10000

H = Высота

400, +50, ..., 10000

Особенности и дополнительные устройства

FI = Отделка

- NA Без отделки
- PN Окраска
- AN Анодирование (цвет: алюминий)

CO = Цвет

- G Серый
- X Специальный цвет

Пример кода

USL/A-400-400, FI=NA