

Halton PTS

Registre de réglage étanche



- Registre circulaire, manuel ou motorisé, de fermeture, réglage et équilibrage du débit
- Livré en standard avec poignée de manœuvre
- Température d'utilisation : -30°C à +50°C
- Classe d'étanchéité de l'enveloppe : EN 1751, classe C
- Corps et volet en acier galvanisé

Modèles & Options

- 3 modèles :
 - PTS/A : registre avec joint étanche suivant norme EN 1751, classe 4
 - PTS/B : registre sans joint
 - PTS/C : registre avec volet en tôle perforée
- Motorisation possible (demander platine support)

MATÉRIAU

PIÈCE	MATÉRIAU	REMARQUE
Enveloppe	Acier galvanisé	
Clapet et axe	Acier galvanisé	
Mécanisme de commande	Acier galvanisé	
Joints du clapet	Caoutchouc EPDM	Utilisé seulement pour le modèle PTS/A
Joints de gaine	Polyuréthane hybride 1C	
Platine de l'actionneur	Acier galvanisé	

DIMENSIONS

Taille	L	L1	L2	ØD
100	145	70	36	99
125	145	70	36	124
160	145	70	36	159
200	145	70	36	199
250	145	70	36	249
315	145	70	36	314
400	245	175	35	399
500	245	175	35	499

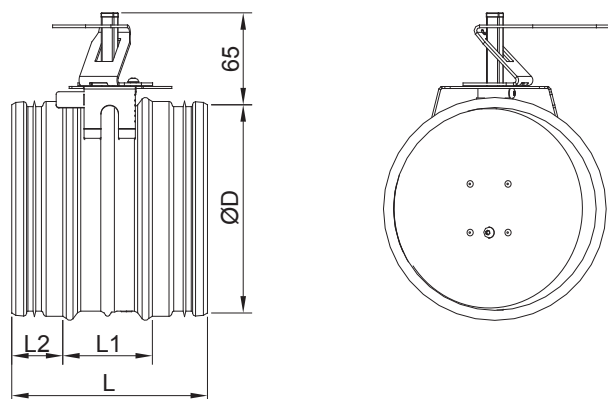

Platine de moteur, pos. basse (ML)

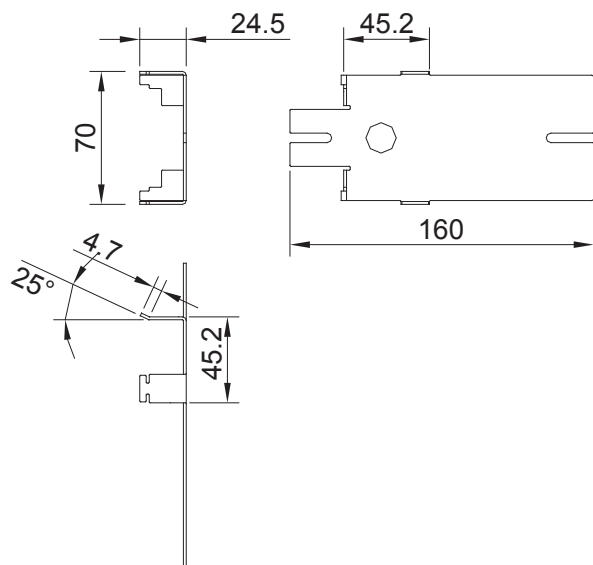

Platine de moteur, pos. haute (MH)

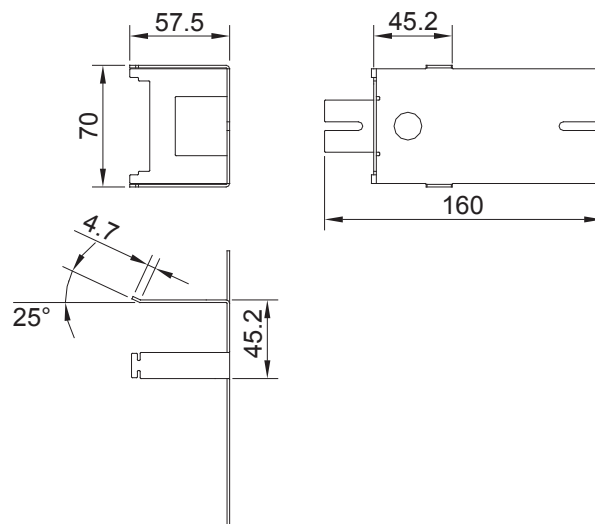

SÉLECTION RAPIDE

D [mm]	Q min [m³/h]	Q max [m³/h]
100	28	170
125	44	265
160	72	434
200	113	679
250	177	1060
315	281	1683
400	452	2714
500	707	4241

Q min donné pour une vitesse de 1 m/s.

Q max donné pour une vitesse de 6 m/s. Débit maximum recommandé.

MODÈLES

Pour répondre aux différents besoins, ce produit est décliné en 3 modèles :

- PTS/A : registre avec joint étanche suivant norme EN 1751, classe 4
- PTS/B : registre sans joint
- PTS/C : registre avec volet en tôle perforée
-

Couple minimum	4 Nm	10 Nm
PTS/A 100...250	x	
PTS/A 315...500		x
PTS/B 100...500	x	
PTS/C 100...500	x	

Fonctionnement manuel

Barre de réglage manuel

Possibilités de motorisation

Moteurs standard : Belimo LM24A / LM230A / LM24A-SR (5 Nm), NM24A / NM230A / NM24A-SR (10 Nm) et LF24 / LF230 (4 Nm).

Pour les caractéristiques techniques des moteurs disponibles, consulter la liste page 3.

Autres moteurs : nous consulter.

Kit d'installation pour moteur

Installation du moteur possible sur site à l'aide d'une platine et d'une rallonge d'axe.

Possibilité d'installer un moteur de type universel.

La platine d'actionneur choisie peut être un modèle standard lorsque la gaine n'est pas isolée ou un modèle haut dans le cas contraire.

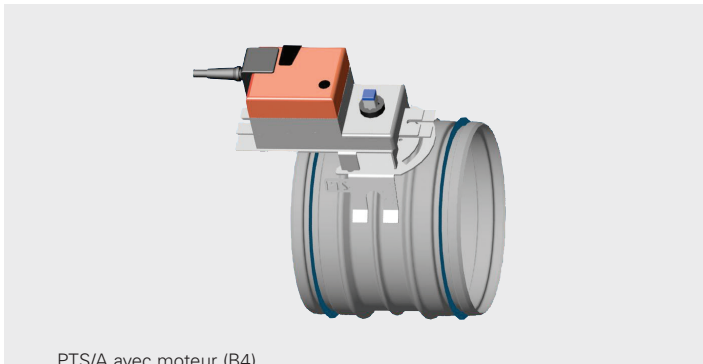

PTS/A avec moteur (B4)

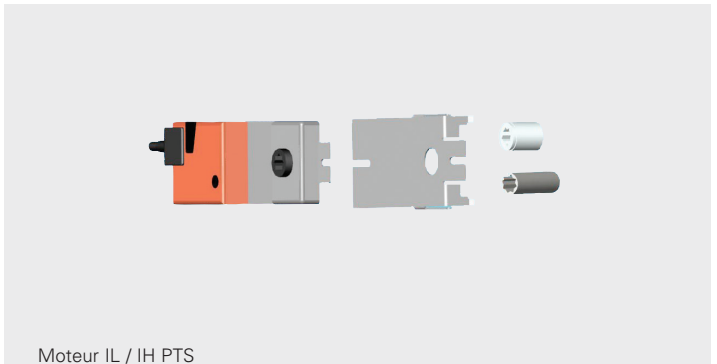

Moteur IL / IH PTS

Moteur électrique - Caractéristiques particulières

CODE	NOM	FABRICANT	COUPLE [Nm]	ALIMENTATION	TYPE DE COMMANDE	CONSOMMATION ÉLECTRIQUE
B1	LM24A	Belimo	5	24 VCA/VCC	Tout ou rien, 2 fils	3 VA / 2 W
B2	LM230A	Belimo	5	230 VCA	Tout ou rien, 2 fils	12 VA / 1 W
B3	LM24A-SR	Belimo	5	24 VCA/VCC	Modulant 0...10 VCC	4 VA / 2 W
B4	NM24A	Belimo	10	24 VCA/VCC	Tout ou rien, 2 fils	3.5 VA / 2 W
B5	NM230A	Belimo	10	230 VCA/VCC	Tout ou rien, 2 fils	18 VA / 2 W
B6	NM24A-SR	Belimo	10	24 VCA	Modulant 0...10 VCC	3 VA / 1.5 W
B7	LF24	Belimo	4	24 VCA	Tout ou rien, actionneur à ressort de rappel	7 VA / 5 W
B8	LF230	Belimo	4	230 VCA	Tout ou rien, actionneur à ressort de rappel	8 VA / 5 W

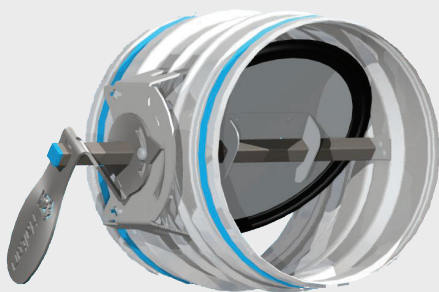

PTS/A

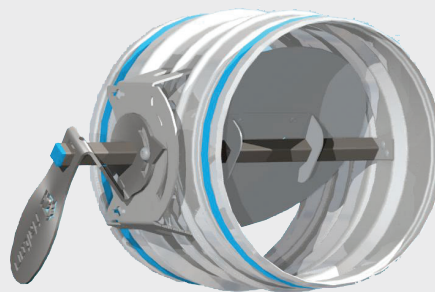

PTS/B

FONCTION

Selon le modèle, le module Halton PTS peut fonctionner comme registre de fermeture ou de réglage. Ce registre est disponible pour les gaines circulaires standard de 100 mm à 500 mm.

La position du volet est visible au-dessous du mécanisme de commande.

Le PTS/A est un registre de fermeture dont la fuite est conforme à la classe 4 selon la norme EN 1751. Ce registre comprend des joints de caoutchouc assurant une fuite minimale de débit lorsqu'il est en position fermée. Le PTS/A est disponible avec une poignée pour le fonctionnement manuel ou un moteur électrique permettant une commande TOR ou proportionnel par un signal de commande 0 à 10 VCC.

Le PTS/B peut être utilisé pour commander et régler le débit dans une gaine. Il comporte un volet en acier sans joint. Le PTS/B est disponible avec une poignée pour le fonctionnement manuel ou un moteur électrique permettant une commande TOR ou proportionnel par un signal de commande 0 à 10 VCC.

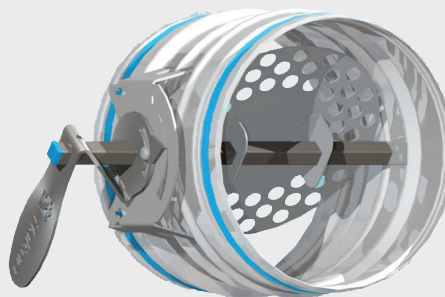

PTS/C

Le PTS/C est un registre de réglage du débit. Le volet est en tôle perforée et sa conception lui permet d'assurer l'équilibrage des débits avec un niveau acoustique faible.

Le moteur électrique est normalement fixé en usine sur la platine prévue à cet effet. Sur site, il est possible d'installer un moteur disponible sous forme d'un kit de montage. Le kit de montage du moteur est un accessoire de fixation universel comprenant une platine de montage et une rallonge d'axe de commande. La platine et le moteur peuvent être installés facilement avec un outillage standard.

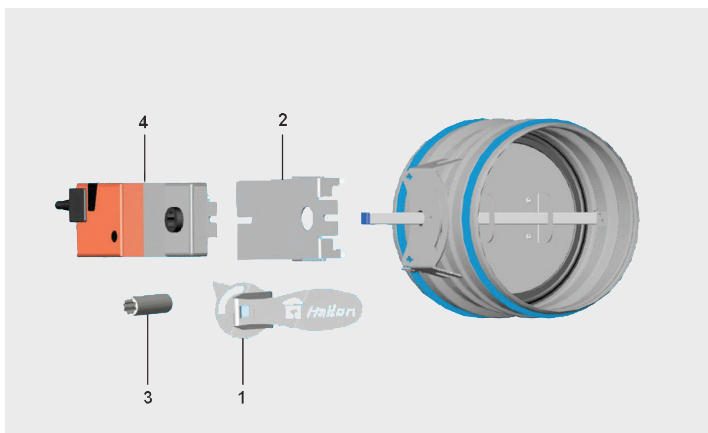

INSTALLATION

Raccorder le registre sur la gaine de ventilation, par exemple avec des rivets. S'assurer que les rivets ne gênent pas le fonctionnement du registre. Les rivets doivent être placés à une distance d'au moins 10 mm de l'extrémité du conduit.

Les joints externes des raccords assurent l'étanchéité lorsque le registre est fixé mécaniquement à la gaine par des rivets ou des vis.

Le cas échéant, le moteur électrique doit être raccordé à une alimentation et à un câble de signaux de commande selon le schéma fourni. Des exemples de raccordement de moteurs standard sont fournis dans un schéma séparé.

En cas de besoin, une procédure d'installation sur site du moteur électrique est également prévue. Il s'agit d'un accessoire comportant une platine et un axe de commande universel.

Déposer le mécanisme de commande (1) en desserrant la vis de blocage.

Poser la platine du moteur à la place du mécanisme de commande (2) et s'assurer de sa stabilité mécanique en courbant les pattes de l'actionneur à l'aide d'un outil manuel.

La rallonge d'axe universelle permet le montage de la plupart des moteurs sur l'axe de commande (3) (4). Effectuer les connexions électriques selon les instructions du moteur installé.

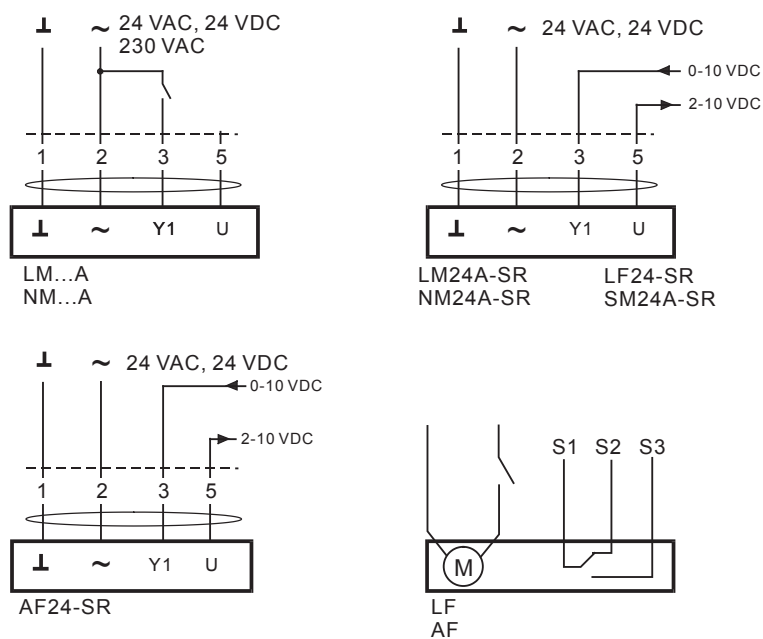

Raccordement électrique
Belimo

Débit et niveau de pression acoustique

PTS/A-100

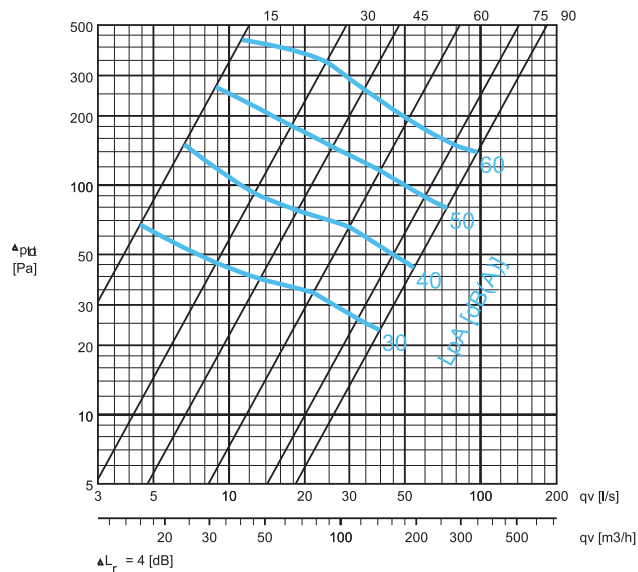

PTS/A-125

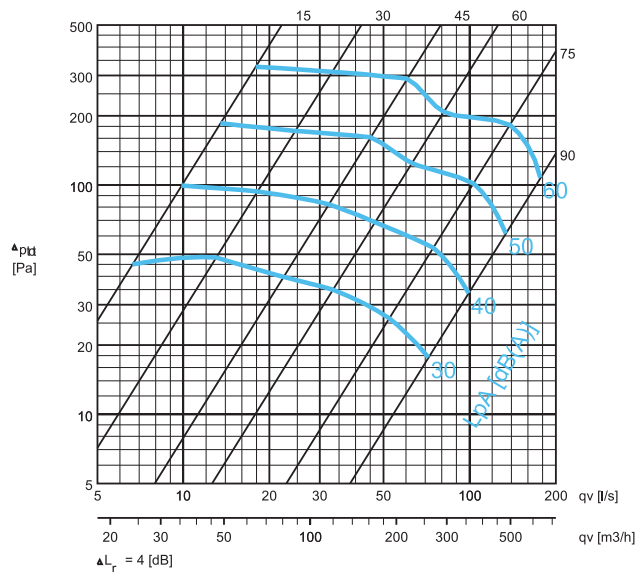

PTS/A-160

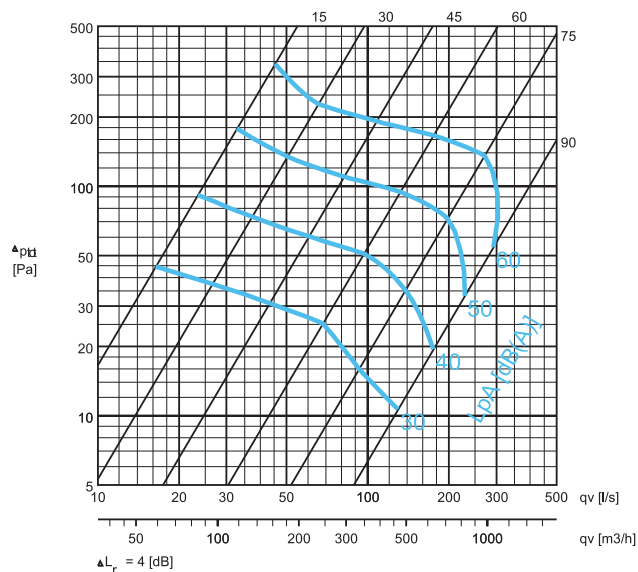

PTS/A-200

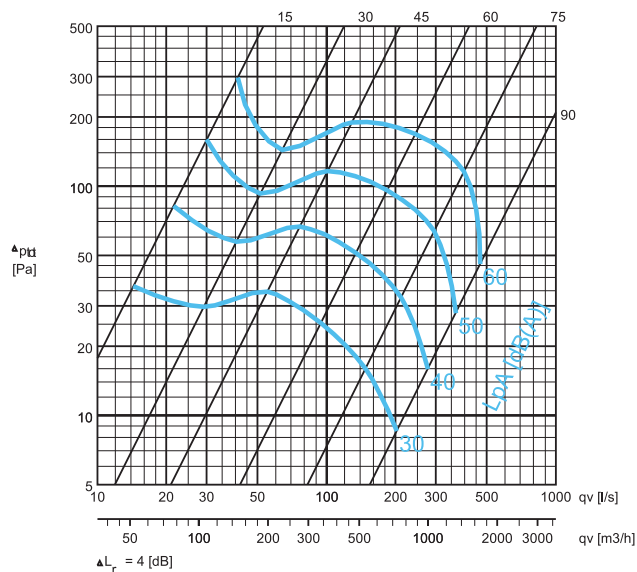

Débit et niveau de pression acoustique

PTS/A-250

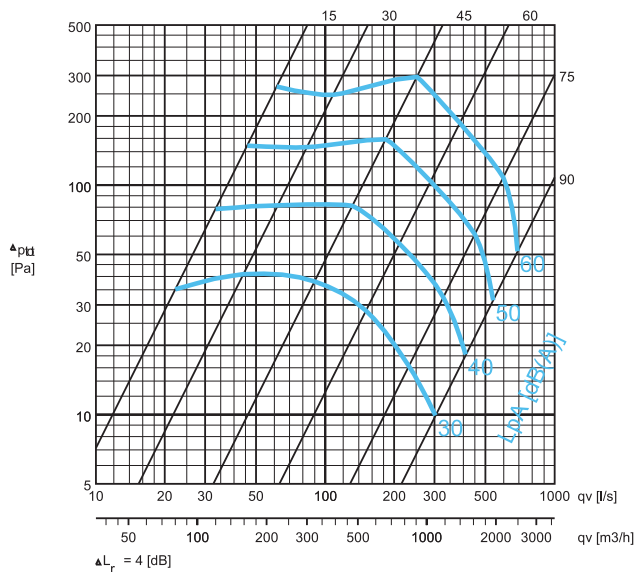

PTS/A-315

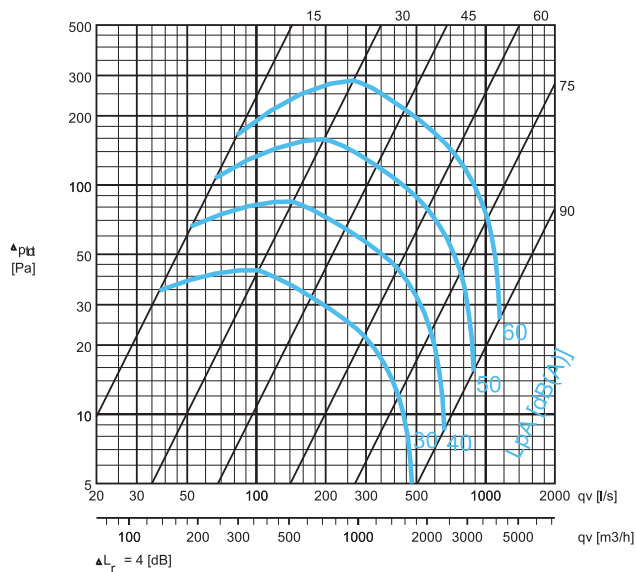

PTS/A-400

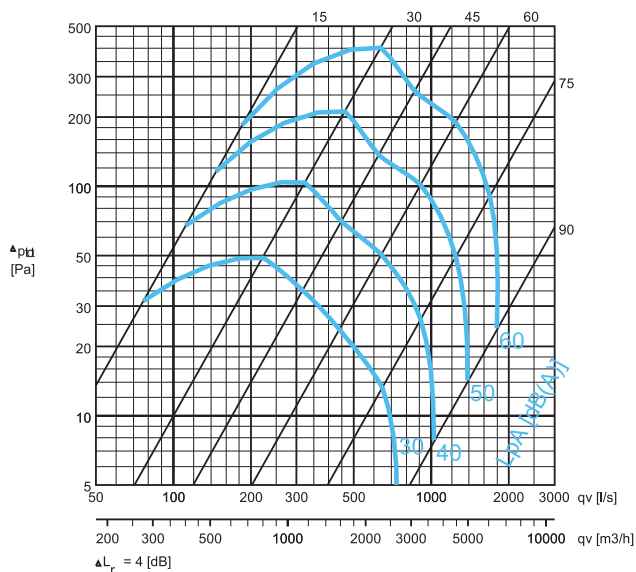

PTS/A-500

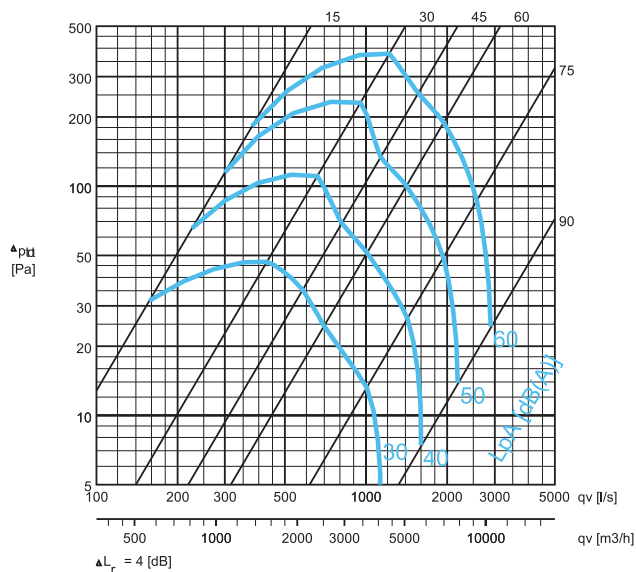

Débit et niveau de pression acoustique

PTS/B-100

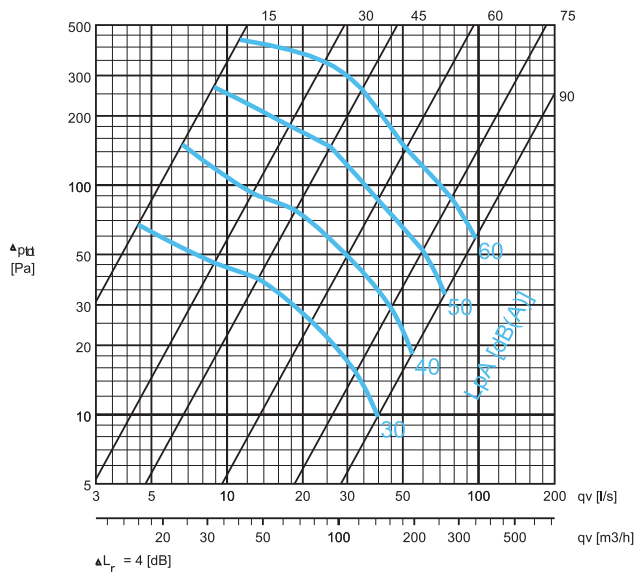

PTS/B-125

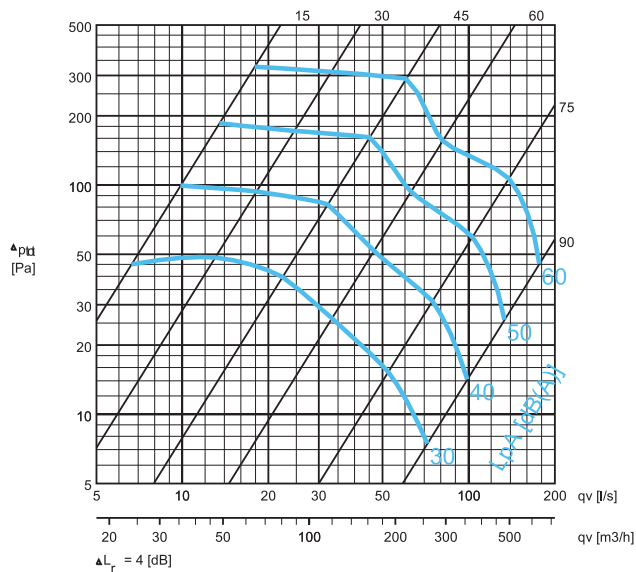

PTS/B-160

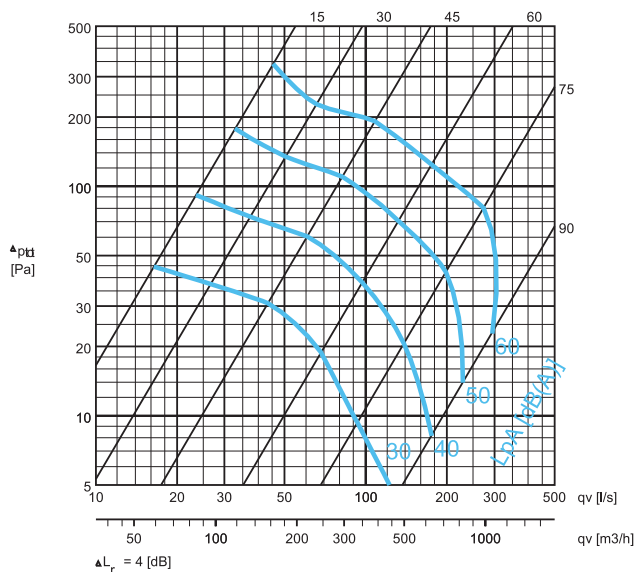

PTS/B-200

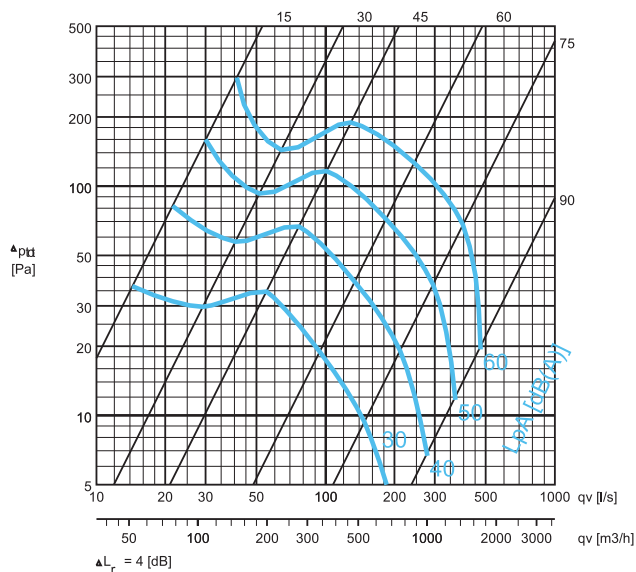

Débit et niveau de pression acoustique

PTS/B-250

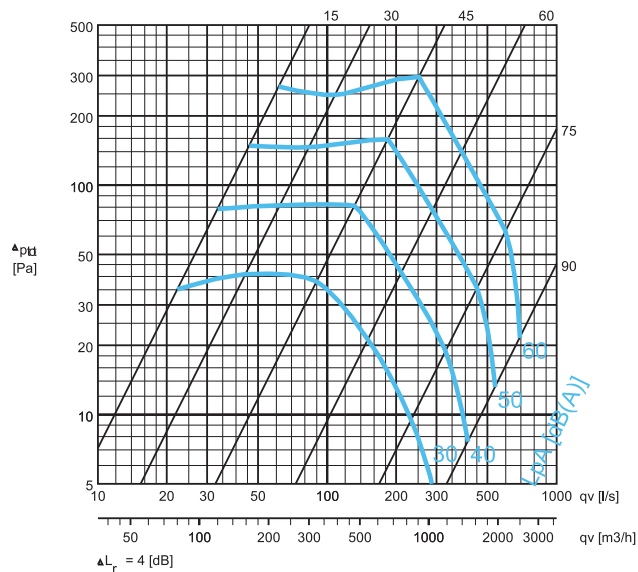

PTS/B-315

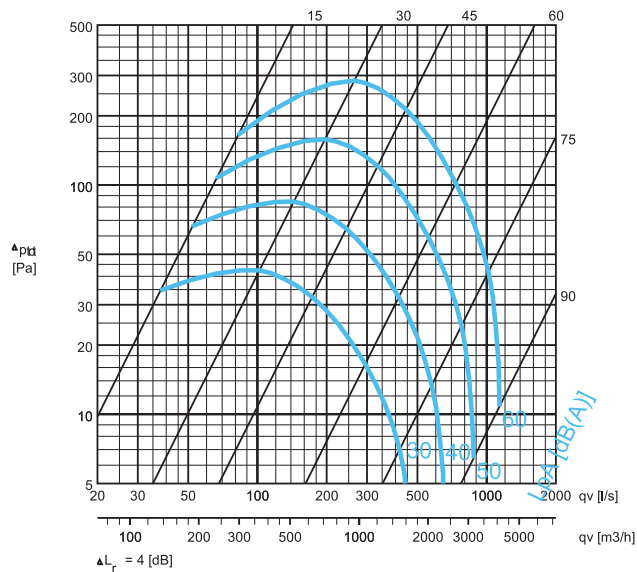

PTS/B-400

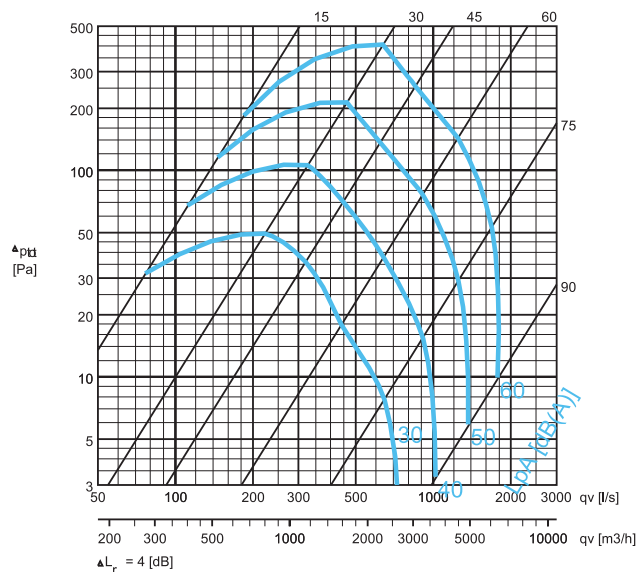

PTS/B-500

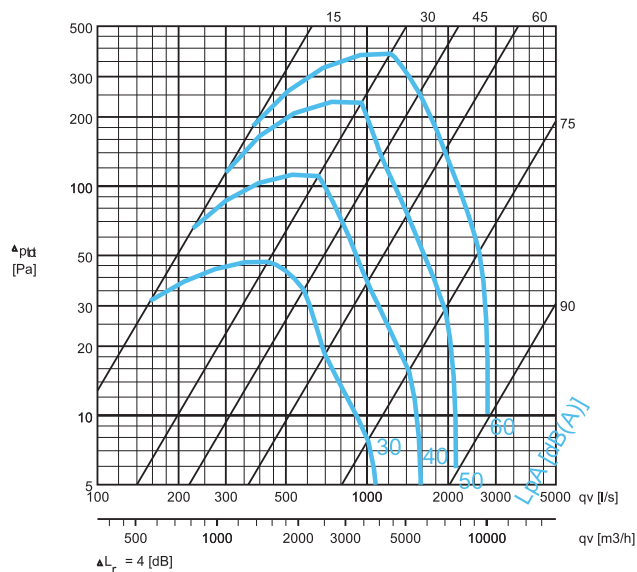

Débit et niveau de pression acoustique

PTS/C-100

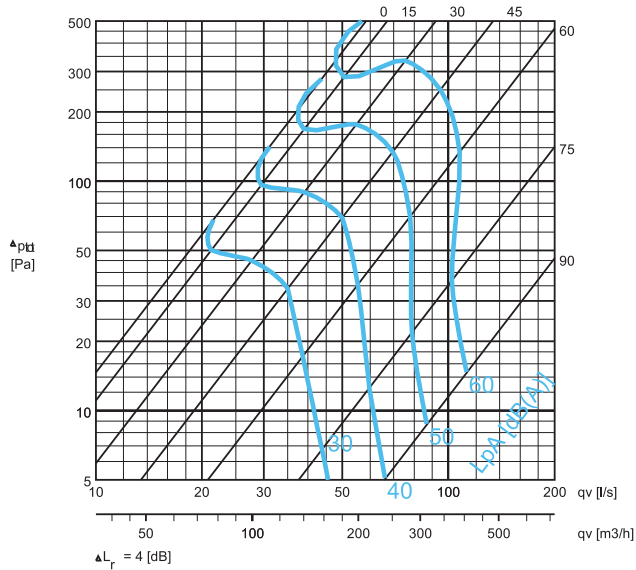

PTS/C-125

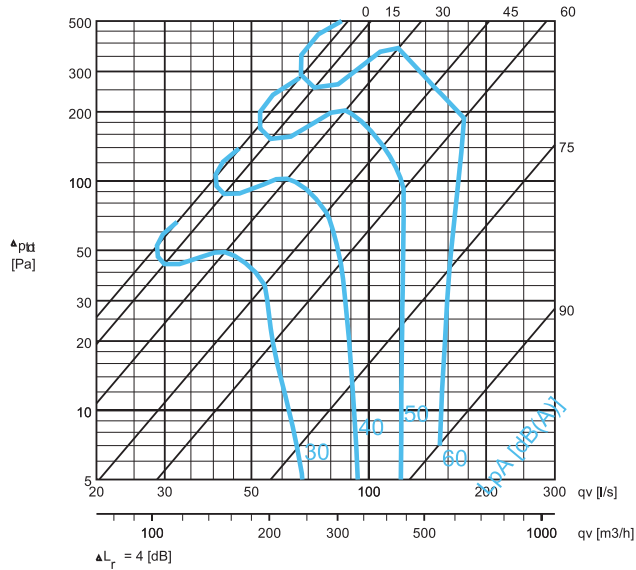

PTS/C-160

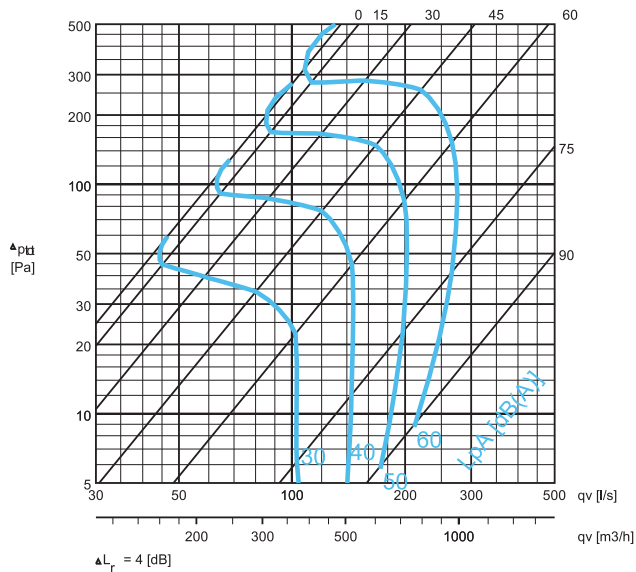

PTS/C-200

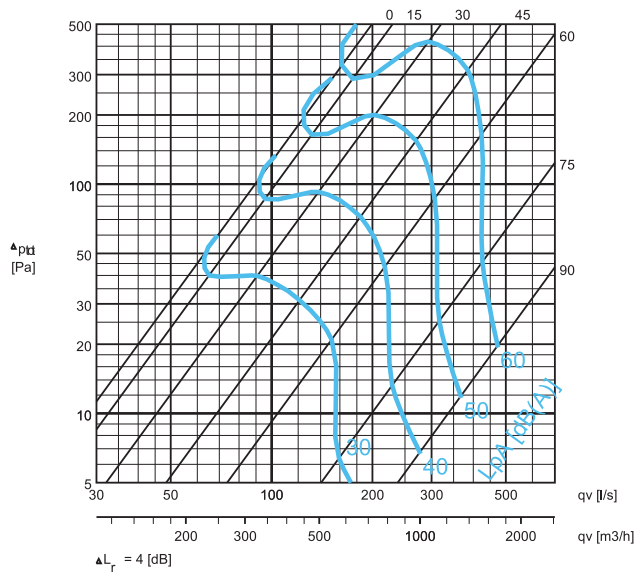

Débit et niveau de pression acoustique

PTS/C-250

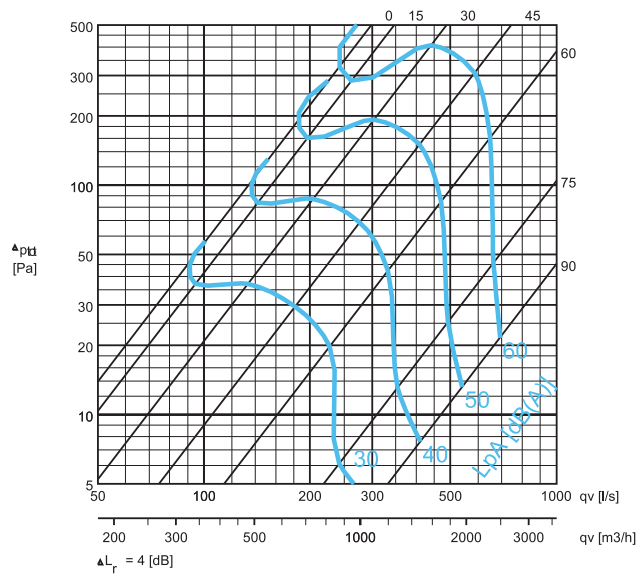

PTS/C-315

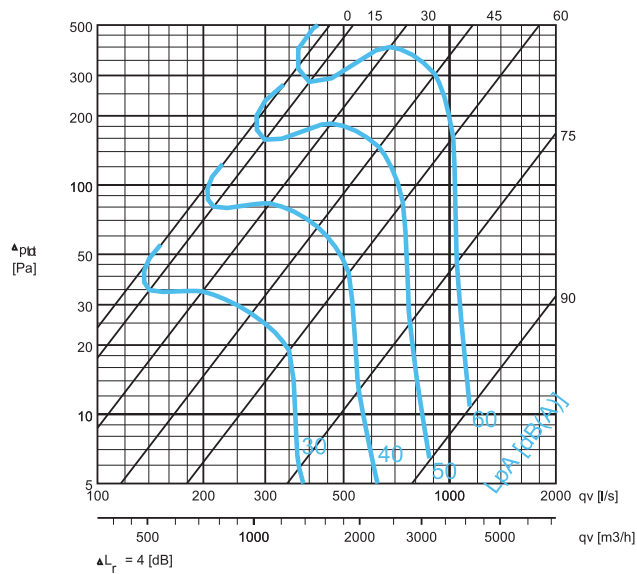

PTS/C-400

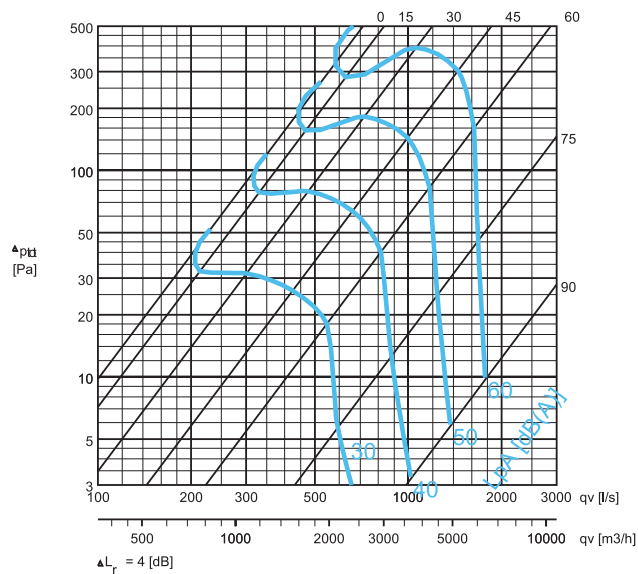

PTS/C-500

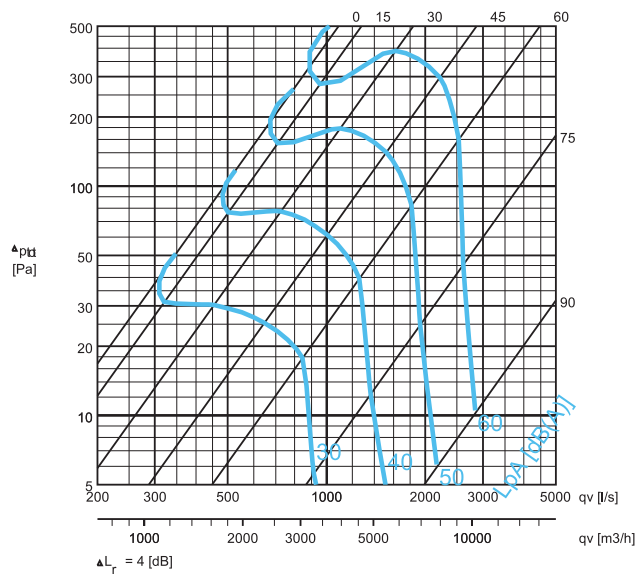

SPÉCIFICATIONS

Registre de réglage et de fermeture Halton PTS pour conduit circulaire.

Le registre est composé d'une enveloppe en acier galvanisé étanche suivant norme EN 1751 Classe C.

Le clapet est décliné en trois versions :

- Clapet étanche suivant norme EN 1751 partie 4 avec joint d'étanchéité périphérique. Le registre Halton PTS/A pourra dans ce cas effectuer une fermeture étanche, ainsi que l'équilibrage du réseau.
- Clapet en tôle pleine sans joint d'étanchéité. Le registre Halton PTS/B pourra effectuer l'équilibrage du réseau.
- Clapet en tôle perforée. Le registre Halton PTS/C sera utilisé comme un simple réglage.

Le registre en version standard est équipé sur son raccordement de joints étanches pour assurer l'étanchéité.

Sans motorisation, il est livré avec une poignée de commande.

Le registre peut être motorisé, le couple du moteur sera à définir en fonction du type et de la taille du registre.

CODE COMMANDE

PTS/S-D

S = Version

- A : Registre avec joint étanche
- B : Registre sans joint
- C : Registre avec volet en tôle perforée

D = Diamètre de raccordement

100, 125, 160, 200, 250, 315, 400, 500

Options

MA = Matériau

CS : Acier

MO = Type de moteur

NA : Manuel par défaut

B1 : LM24A, 5 Nm, 24 VAC/VDC, tout ou rien

B2 : LM230A, 5 Nm, 230 VAC, tout ou rien

B3 : LM24A-SR, 5 Nm, 24 VAC/VDC,
proportionnel

B4 : NM24A, 10 Nm, 24 VAC/VDC, tout ou rien

B5 : NM230A, 10 Nm, 230 VAC, tout ou rien

B6 : NM24A-SR, 10 Nm, 24 VAC/VDC,
proportionnel

B7 : LF24, 4 Nm, 24 VAC/VDC, tout ou
rien, actionneur à ressort de rappel

B8 : LF230, 4, 230 VAC, tout ou rien,
actionneur à ressort de rappel

Exemple de code

PTS/A-100, MA=CS,MO=NA

Accessoires

BA : Barre d'ajustement

ML : Platine moteur, basse

MH : Platine moteur, haute

IL : Kit de montage moteur, bas

IH : Kit de montage moteur, haut

IJ : Platine moteur, basse pour moteur LF