

# Halton Jaz JMC

Diffuseur plafonnier multi-buses



Halton Jaz JMC est un diffuseur carré avec un raccordement circulaire qui souffle de l'air sous forme de jet rotatif. Les buses réglables en face avant permettent au diffuseur de s'adapter à différents cas d'utilisation et la veine d'air est facile à ajuster.

## Applications

- Ventilation dans les bureaux, les chambres d'hôpital, les écoles et les espaces publics.

## Caractéristiques principales

- Fonction rotative avec buses réglables
- Fonctionnement silencieux même avec des débits d'air importants.
- Réglage et mesure avec le plénum d'équilibrage Halton Pop PDI.

## DONNÉES TECHNIQUES CLÉS

Caractéristiques	Description
Débit aéraulique	Débit aéraulique max. 153 l/s ou 550 m <sup>3</sup> /h < 35 dB
Dimensions	595 x 595 mm
Poids	4,0 – 4,4 kg
Ajustement	Buses réglables individuellement

## STRUCTURE ET MATÉRIAUX

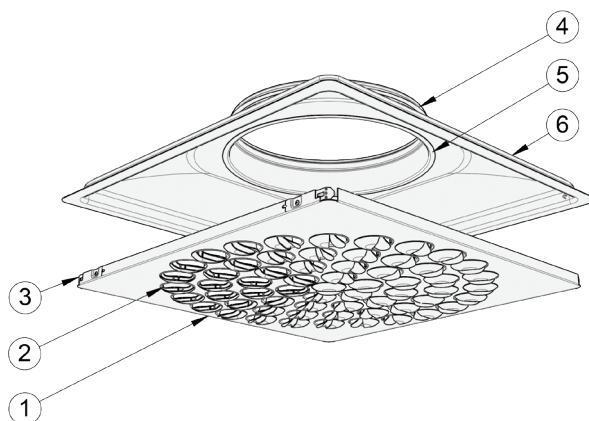

N°	Pièce	Matériau	Remarque
1	Panneau de façade	Acier avec peinture polyester, blanc (RAL 9003)	Couleurs spéciales disponibles
2	Buses	<ul style="list-style-type: none"> <li>• Plastique, polyacétal (POM)</li> <li>• Couleurs possibles : blanc, noir et gris</li> </ul>	
3	Ressorts du panneau de façade	Acier inoxydable	
4	Joint d'étanchéité de la gaine	Polymère	
5	Raccordement	Acier galvanisé	
6	Caisson	Acier avec peinture polyester, blanc (RAL 9003)	Couleurs spéciales disponibles

## CARACTÉRISTIQUES ET OPTIONS

Catégorie	Caractéristique (code commande)	Option (code commande)	Description
Diffuseur	Diamètre de raccordement (D)	125, 160, 200, 250 ou 315	5 diamètres nominaux de raccordement. Les unités sont exprimées en mm.
	Taille du diffuseur (A)	600	595 x 595 x 70 mm. Disponible avec tous les diamètres de raccordement.
Plénum d'équilibrage PDI (produit modulaire)	Modèle (M)	S	Avec module de réglage et de mesure du débit d'air MSM.
		E	Avec module de réglage du débit d'extraction MEM.
		N	Sans module de réglage du débit.
	Dimensions	D	Diamètre de raccordement du plénum. Il peut être de la même taille ou d'une taille supérieure au raccordement du diffuseur.
		E	Taille de raccordement du diffuseur. Il doit être de la même taille que celle du raccordement du diffuseur.
	Matériau insonorisant (AT)	P	Avec matériau insonorisant en polyester.
W		Avec matériau insonorisant en laine minérale.	
	NA	Sans matériau insonorisant.	

## DIMENSIONS ET POIDS

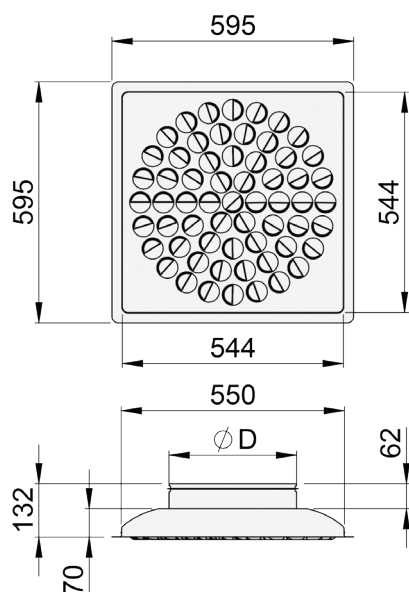

JMC	ØD [mm]	Nombre de buses	Poids [kg]
125-600	124	19	4.4
160-600	159	37	4.3
200-600	199	37	4.3
250-600	249	61	4.1
315-600	314	61	4.0

## Halton Jaz JMC avec plénum Halton Pop PDI

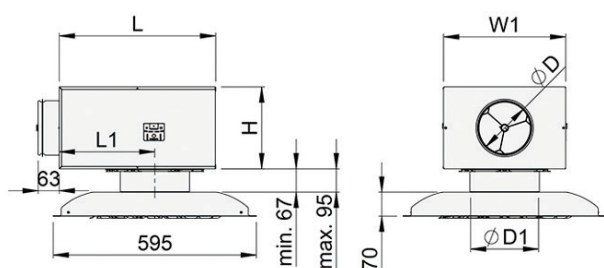

JMC + PDI, manchette de raccordement placée à l'extérieur

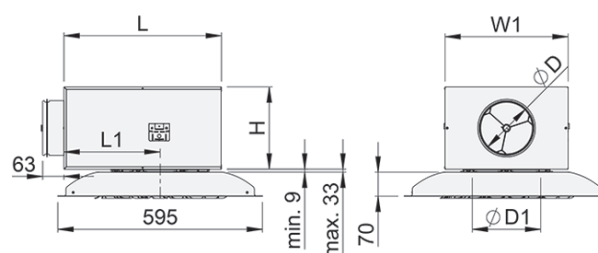

JMC + PDI, manchette de raccordement placée à l'intérieur

JMC	PDI	ØD [mm]	ØD1 [mm]	L [mm]	W1 [mm]	H [mm]	L1 [mm]	Poids [kg]
125-600	100-125	99	127	308	282	172	168	4.7
	125-125	124	127	308	282	172	168	4.8
160-600	125-160	124	162	308	282	172	168	7.1
	160-160	159	162	458	358	239	280	9.4
200-600	160-200	159	202	458	358	239	280	8.9
	200-200	199	202	458	358	239	280	9.0
250-600	200-250	199	252	458	358	239	280	9.0
	250-250	249	252	520	480	359	280	12.3
315-600	250-315	249	317	520	480	359	280	12.2
	315-315	314	317	520	480	359	280	12.4

## FONCTION

L'air est diffusé dans le local à travers les buses du panneau de façade. La double lèvre des buses permet un fonctionnement silencieux et un taux d'induction élevé. La veine d'air du diffuseur peut être réglée en tournant les buses dans la direction souhaitée. Par défaut, chaque buse est orientée de façon radiale, ce qui entraîne une fonction rotative de la veine d'air. Une orientation de 1 à 4 directions est également possible grâce aux buses réglables individuellement. L'orientation du flux d'air sortant n'a pas d'effet sur le niveau sonore, la perte de charge ni sur le débit aéraulique.

La différence de température maximale recommandée entre l'air soufflé et l'air ambiant du local est de 10 °C.

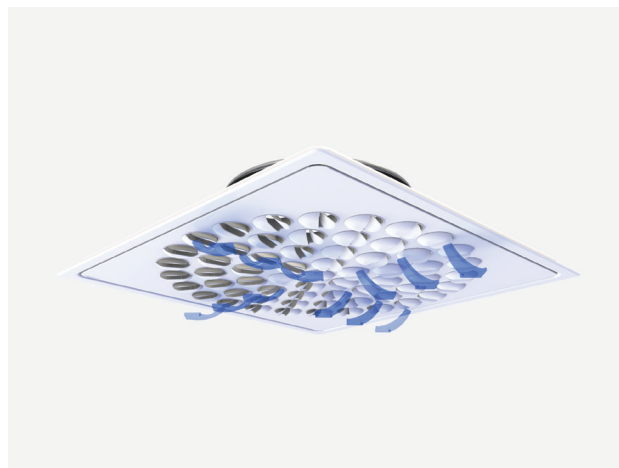

## INSTALLATION

Le diffuseur est disponible en taille 595 × 595 mm pour une installation directe sur le plafond modulaire en T (600 × 600), au-dessus ou en-dessous des profilés supports.

Le diffuseur est généralement raccordé à un plénum d'équilibrage Halton Pop PDI. Il peut également être raccordé directement à la gaine au moyen de rivets ou de vis. Dans ce cas, la distance de sécurité minimale en amont du diffuseur après un T ou une courbe est égale à trois fois le diamètre de la gaine (3 × ØD).

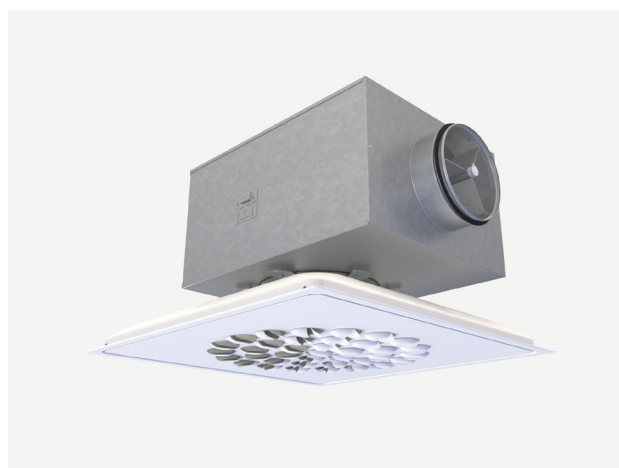

Diffuseur Halton Jaz JMC raccordé à un plénum Halton Pop PDI

## MISE EN SERVICE

### Régulation de débit

Le diffuseur lui-même ne dispose pas de réglage du débit d'air. Pour régler et mesurer le débit d'air primaire, le diffuseur doit être associé à un plénum d'équilibrage Halton Pop PDI équipé d'un module de mesure et de réglage du débit MSM. Dans le cas de l'extraction d'air, l'utilisation du module de réglage MEM est recommandée. Il n'est pas possible de mesurer le débit d'air à l'aide du module de réglage MEM.

Ouvrir la façade, faire passer les tubes et la tige de commande par le panneau de façade. Remettre le panneau en place. Mesurer la différence de pression avec un manomètre. Le débit d'air correspondant est calculé selon la formule ci-dessous :

$$q_v = k * \sqrt{\Delta p_m}$$

où :

$q_v$  : débit d'air [l/s] ou [m<sup>3</sup>/h]

$\Delta p_m$  : pression mesurée [lPa]

k : facteur donné variant avec l'installation et le diamètre du piquage (voir tableaux ci-contre)

Régler le débit aéraulique en tournant la tige de commande jusqu'à l'obtention de la valeur désirée (différence de pression).

Remettre les tubes et la tige de commande en place dans le plénum. La position du régulateur peut être bloquée à l'aide de la vis à tête moletée du module de réglage.

## ENTRETIEN

Ouvrir le panneau de façade du diffuseur et le laisser pivoter et pendre sur ses charnières. Au besoin, chaque buse s'enlève facilement en appuyant sur les deux ergots puis en exerçant une poussée à l'arrière pour faire sortir la buse.

Nettoyer le caisson du diffuseur, les buses et le panneau de façade avec un chiffon humide.

Les buses se remettent en place sur le panneau de façade par simple poussée. Après nettoyage, remettre le panneau en place.

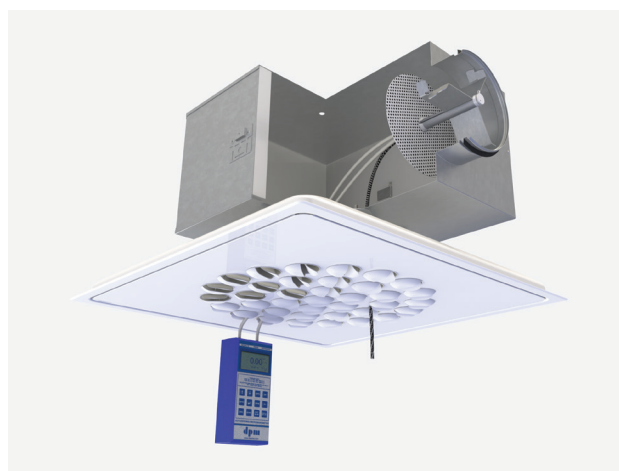

### Facteur k du module MSM, ouverture > 0, [l/s]

ØD PDI	>8xD	min 3xD
100	5.7	7.5
125	9.6	12.6
160	16.4	21.9
200	26.3	31.0
250	47.1	51.5
315	78.8	-

### Facteur k du module MSM, ouverture > 0, [m<sup>3</sup>/h]

ØD PDI	>8xD	min 3xD
100	20.6	27.0
125	34.4	45.4
160	59.0	78.8
200	94.8	111.6
250	169.5	185.4
315	283.6	-

### Option plénum d'équilibrage

Retirer le module de mesure et de réglage en tirant sur l'axe sans forcer (ne pas tirer sur la tige de commande ni sur les tubes de mesure).

Essuyer les composants avec un chiffon humide, ne pas les plonger dans l'eau. Essuyer également la partie intérieure du plénum ; détacher le matériau insonorisant si nécessaire (fibre polyester uniquement).

Remonter le module en poussant sur la tige jusqu'à ce que le module arrive en butée.

Après nettoyage, remettre le panneau en place.

## SÉLECTION RAPIDE

Taille	Débit [m³/h]	NR	ΔPs [Pa]
JMC 125-600	150	22	8
	177	27	11
	210	32	15
	245	36	21
JMC 160-600	230	22	8
	275	27	10
	320	32	14
	360	36	18
JMC 200-600	280	23	9
	320	27	12
	370	32	16
	430	37	21
JMC 250-600	430	10	21
	500	13	26
	570	17	32
	640	22	38
JMC 315-600	510	11	22
	590	14	26
	670	19	32
	750	24	38

## SPÉCIFICATIONS

Diffuseur carré multi-buses Halton Jaz JMC pour montage avec faux-plafond.

Soufflage avec effet rotatif ou multidirectionnel.

Les buses équipant le diffuseur sont pourvues d'une double lèvre assurant ainsi un mélange efficace de l'air et permettant d'utiliser un écart de température en soufflage et ambiance plus important.

Façade ouvrante sans outil spécifique pour accès à l'intérieur du plénum de raccordement.

Buses réglables individuellement pour passage d'un effet rotatif à un soufflage directionnel.

Fabrication compacte avec plénum de raccordement vertical.

Caisson et panneau de façade recouverts d'une peinture RAL 9003, 30% de brillance.

Plénum de raccordement horizontal Halton Pop PDI, étanche et de construction compacte. Raccordement du plénum équipé d'un joint pour assurer l'étanchéité.

Réglage de débit de type MSM avec système de mesure de débit accessible par l'intérieur du plénum.

Isolation en laine minérale de 15 mm avec classement au feu Euroclasse A2 s1 d0.

## CODE COMMANDE

### JMC-D-A

D = Diamètre de raccordement du diffuseur  
125, 160, 200, 250, 315

A = Taille du diffuseur  
600

### Autres options et accessoires

CO = Couleur  
SW = Blanc sécurité (RAL 9003)  
X = Couleur spéciale (RAL xxxx)

ZT = Produit sur mesure  
N = Non  
Y = Oui (ETO)

### Exemple de code

JMC-200-600, CO=SW, ZT=N

## Produits modulaires et accessoires (commandés séparément)

Halton Pop PDI Plénum d'équilibrage